



# Korisnički priručnik

## Sobni termostat s digitalnim programiranjem



# Termostat

Poštovani korisniče,

pametni termostat stigao je u vaš dom.  
Termostat koji jednostavno postavlja temperaturu.  
Vrlo je jasan i lako se upotrebljava.

Uparen s toplinskom crpkom, termostat omogućuje  
regulaciju grijanja i hlađenja, omogućujući  
udobnost u domu tijekom cijele godine.

U ovom kratkom vodiču objasniti ćemo osnovne  
funkcije.



# Sadržaj

## Stranica

<a href="#"><u>Način upotrebe termostata</u></a>	36.
<a href="#"><u>Spajanje s uređajem</u></a>	37.
<a href="#"><u>Početni zaslon</u></a>	39.
<a href="#"><u>Zamjena baterija</u></a>	40.
<a href="#"><u>Opis ikona</u></a>	41.
<a href="#"><u>Izbornik postavki</u></a>	42.
<a href="#"><u>Način postavljanja temperature i vremena</u></a>	43.
<a href="#"><u>Način rada uređaja</u></a>	44.
<small>7898485-01</small> <a href="#"><u>Odabir načina rada za područje</u></a>	45.
<a href="#"><u>Vraćanje na tvorničke postavke</u></a>	46.
<a href="#"><u>Tehničke informacije</u></a>	47.



# Način upotrebe termostata

## Ukratko

Termostatom možete upravljati s pomoću okretnog gumba.

### Termostat ima jasan glavni izbornik.

Pritisnite okretni gumb da biste otvorili izbornik. Ovaj izbornik uključuje sljedeće stavke:

-  **Izbornik postavki**
-  **Način rada za područje**

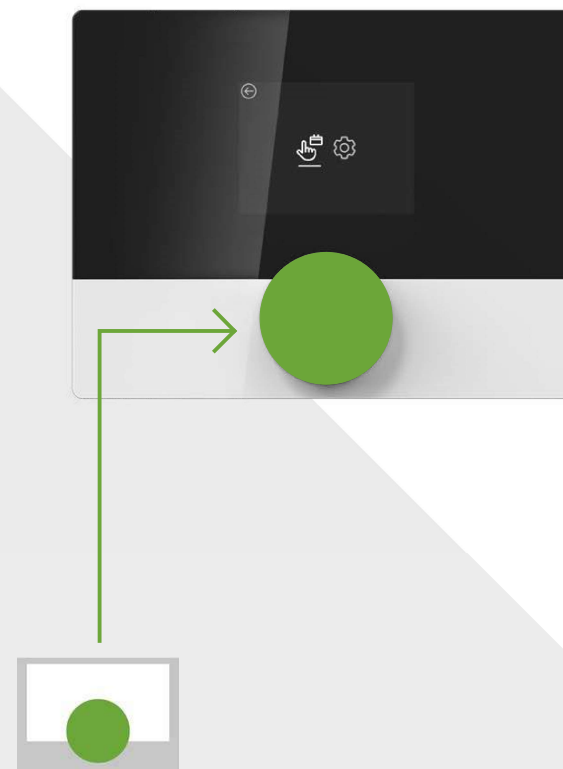

### Način upotrebe okretnog gumba:

1. Promjena temperature s pomoću kotačića
2. Pritisnite kotačić da biste otvorili glavni izbornik
3. Krećite se kroz izbornik ili opcije okrećući
4. Potvrdite odabir pritiskom na kotačić
5. Vratite se pritiskom na 



# Spajanje s uređajem

## **ARU će započeti u načinu rada za uparivanje.**

Provjerite da je Wi-Fi mreža GTW IOT u načinu rada za uparivanje. Uparivanje započnite pritiskom na: . Uparivanje može potrajati do 2 minute. Kad uparivanje završi, prikazuje se sljedeća ikona: .

Kad uparivanje ne uspije, prikazuje se sljedeća ikona: . Pomaknite se bliže uređaju i provjerite da je Wi-Fi mreža GTW IOT u načinu za uparivanje zigbee prije ponovnog pokušaja.

**Uparivanje uređaja možete poništiti u izborniku postavki tako da odaberete kantu za smeće.**

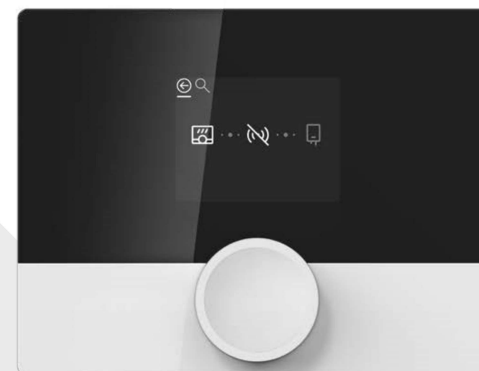

# Spajanje s uređajem

Kad se uređaj spaja, ikona jačine signala prikazat će se na traci stanja. Tako možete vidjeti jačinu veze između termostata i Wi-Fi mreže GTW IOT.



**Savršena veza**



**Vrlo dobra veza**



**Dobra veza**



**Slaba veza**



**Vrlo slaba veza**



**Nema signala**



# Početni zaslon

## Ukratko

Termostat aktivirajte pritiskom na okretni gumb.

## Početni zaslon

1. Vrijeme
2. Izmjerena temperatura
3. Aktivni način rada
4. Zadana vrijednost

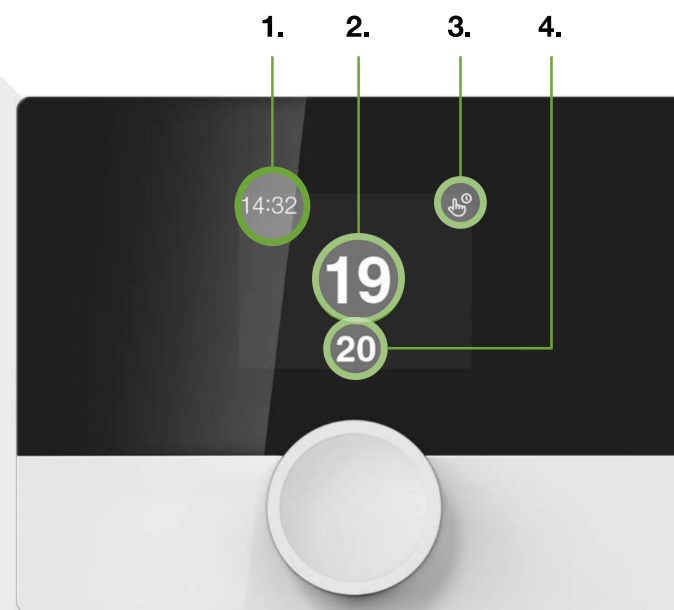

## Dobro je znati:

Kad se termostat 10 sekundi ne upotrebljava, prelazi u stanje mirovanja.

# Zamjena baterija

Nakon što se ikona baterije prikaže u traci stanja, imate dva tjedna za zamjenu baterija. Termostat i dalje radi tijekom tog razdoblja. Kad se ikona baterije prikazuje preko cijelog zaslona, termostat se ne može upotrebljavati.

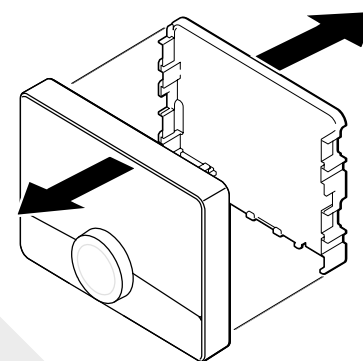

## Obavijest:

Baterije možete zamijeniti tako da odvojite termostat od ploče postolja. Potrebne su vam 4 baterije AAA, iste vrste, starosti i marke. Kad se sustav ne upotrebljava, obavezno izvadite baterije iz uređaja.

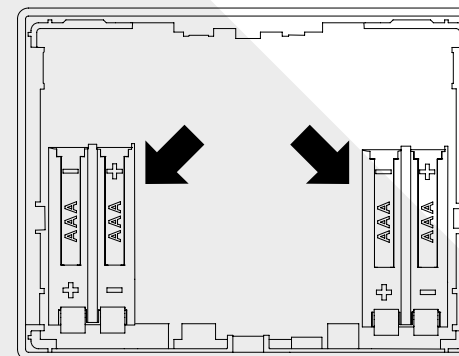

# Opis ikona

## Traka stanja ikona

1. Ručni način rada
2. Način rada s rasporedom
3. Baterija je slaba
4. Način rada s baterijom privremeno je odbačen
5. Isključen je uređaj ili područje
6. Uređaj stvara toplinu
7. Uređaj stvara hladnoću
8. Termostat preuzima ažuriranje softvera
9. Prekinuta je veza termostata s Wi-Fi mrežom GTW IOT
10. Uključen je način rada za odmor
11. Aktivna je funkcija kamina
12. Na uređaju se pojavila pogreška

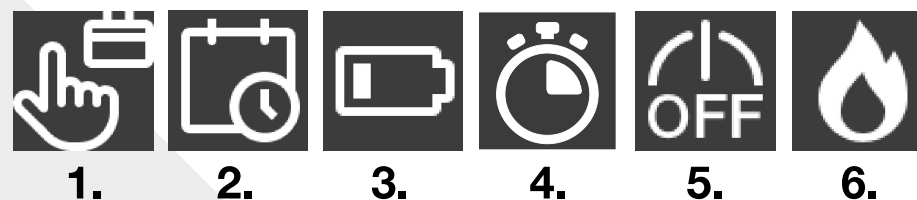

# Izbornik postavki

U izborniku postavki nalaze se sljedeće mogućnosti:

1. Vrijeme i datum
2. Postavke uređaja
3. Postavke veze
4. Tehničke informacije

U izborniku vremena i datuma možete promijeniti vrijeme i datum na termostatu. U postavkama uređaja možete odabrati način rada. U postavkama veze, termostat možete upariti s Wi-Fi mrežom GTW IOT. Izbornik s tehničkim informacijama prikazuje serijski broj termostata, verziju softvera (SW) i verziju hardvera (HW).

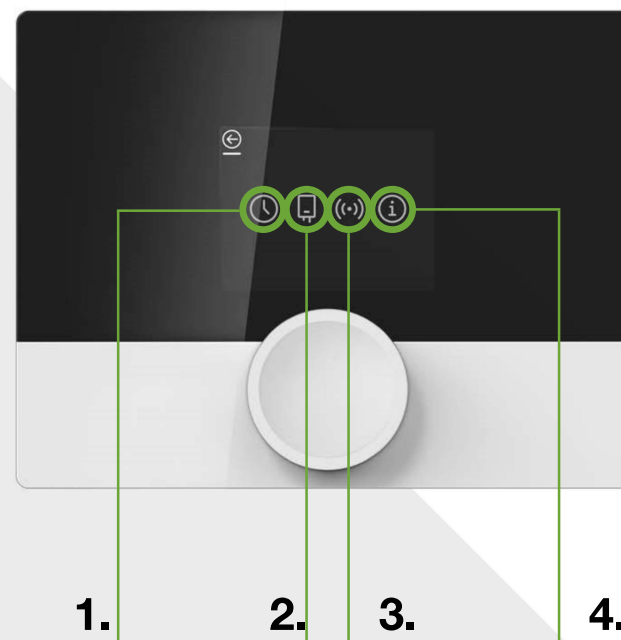

# Način postavljanja temperature i vremena

Termostat aktivirajte pritiskom na okretni gumb.

Temperaturu namjestite okretanjem okretnog gumba.

Te radnje nije potrebno potvrditi. Iznad okretnog gumba prikazat će se željena temperatura. Da biste je privremeno premostili, jednom samo okrenite okretni gumb dok se ne prikaže .

Namještanje vremena i datuma:

Termostat će automatski postaviti vrijeme i datum nakon povezivanja s Wi-Fi mrežom GTW IOT.

Ako nije navedeno vrijeme i datum, od korisnika se traži da navede vrijeme i datum. Vrijeme i datum možete promijeniti putem postavki i izbornika vremena.



# Način rada uređaja

U ovom izborniku možete vidjeti i promijeniti način rada uređaja. Ako uređaj podržava više područja, ovo se odnosi na sva područja.

Idite na izbornik postavki  da biste pronašli način rada uređaja . U ovom izborniku imate sljedeće mogućnosti:

1. Grijanje
2. Kontrola klime (toplinska crpka može se prebaciti između grijanja i hlađenja)
3. Hlađenje (toplinska crpka je postavljena na hlađenje)
4. Isklj

## Bez toplinske crpke

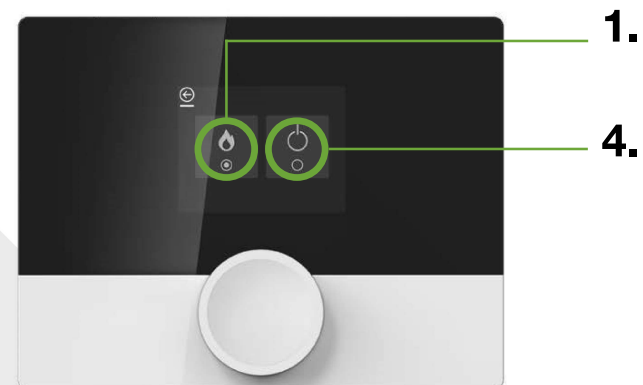

## S toplinskom crpkom

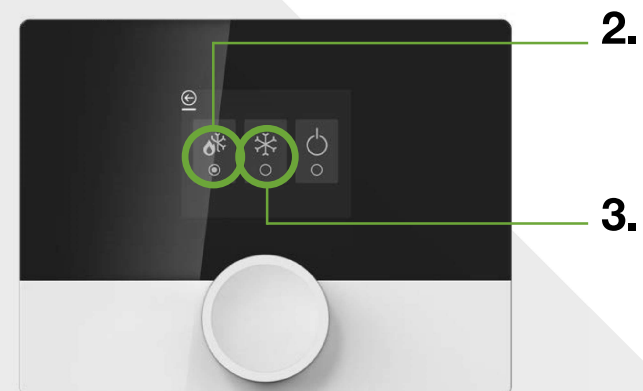

# Odabir načina rada za područje

## Ukratko

U ovom izborniku možete odabrati način rada za područje.

Da biste ušli u način rada područja, morate odabrati glavni izbornik i odabrati 

Ovaj izbornik ima tri mogućnosti

- 1 Način rada s rasporedom
- 2 Ručni način rada
- 3 Isključeno (zaštita od zamrzavanja)

Napomena: raspored se može konfigurirati na uređaju ili putem aplikacije.

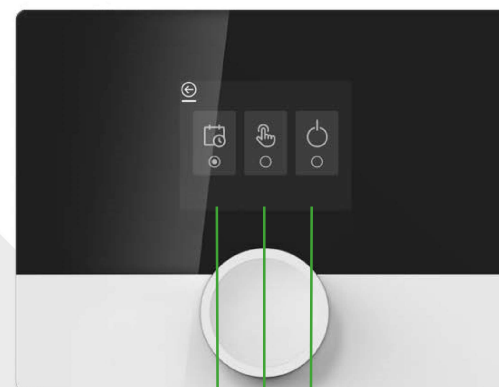

1. \_\_\_\_\_ 2. \_\_\_\_\_ 3. \_\_\_\_\_

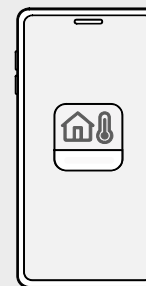

# Vraćanje na tvorničke postavke

## Obnavljanje tvorničkih postavki

Prvo idite na zaslon informacija:

Morate otvoriti početni zaslon i odabrati 

U izborniku postavki morate odabrati 

Nakon što ste otvorili zaslon s informacijama, možete pritisnuti gumb na 5 sekundi pa ga otpustiti, prikazat će se zaslon za povratak na tvorničke postavke.

Kad potvrdite povrata na tvorničke postavke pritiskom na kantu za smeće, sve se postavke vraćaju na tvorničke postavke.

Termostat je sada blokiran. Termostat možete skinuti sa zida i izvaditi baterije ili započeti od 240. stranice da biste termostat ponovno postavili.



# Tehničke informacije

## Ažuriranja:

Termostat će se automatski ažurirati na novi softver. Kad je ažuriranje dostupno, termostat će ga preuzeti kad je Wi-Fi mreža GTW IOT spojena na internet.

Kad termostat preuzima prikazuje se sljedeća ikona: 

## Specifikacije:

Dimenzije (V x Š x D): 92,5 x 121 x 27,8 mm

Uvjeti za prijevoz: -25 °C-60 °C, Vlažnost: 0-94 % bez kondenzacije

Radni uvjeti: -10 °C-40 °C, Vlažnost: 0-94 % bez kondenzacije

Google Play i logotip Google Play  
trgovački su znakovi tvrtke Google LLC.

Apple i logotip Apple trgovački su  
znakovi tvrtke Apple Inc.

Tvrtka BDRThermea Group B.V. ovime izjavljuje da je oprema tipa ARU  
sukladna Direktivi 2014/53/EU i S.I. 2017/1206. Cijeli tekst izjave o sukladnosti  
za EU i Ujedinjeno Kraljevstvo dostupan je na sljedećim adresama:  
<https://declaration-of-conformity.bdrthermeagroup.com>

Maks. ulazna snaga	16,7 dBm
Frekvencija	2400 – 2483,5 MHz

