

Programski digitalni tjedni regulator

iSense



**Uputstvo za
instalaciju i
održavanje**

Sadržaj

1	Uvod	4
	1.1 Korišteni simboli	4
	1.2 Uvod	4
2	Lokacija	6
	2.1 Položaj regulatora	6
	2.2 Instalacija i povezivanje	7
	2.3 Lokacija senzoravanske temperature	8
	2.4 Sobni senzor	8
3	Puštanje u rad	9
	3.1 Postavljena upravljačka jedinica	9
	3.1.1 Značenje simbola na ekranu	9
	3.1.2 Funkcije tipki	10
	3.2 Podešavanje jezika, vremena i datuma	10
	3.3 Podrazumjevano podešavanje	10
4	Podešavanje	11
	4.1 Promjena podešavanja	11
	4.1.1 Određivanje ili mjenjanje vremenskog programa	11
	4.1.2 Podešavanje stalnih temperatura	13
	4.1.3 Podešavanje programa za godišnji odmor	13
	4.1.4 Grupna kontrola	14
	4.2 Upravljanje regulatorom	14
	4.2.1 Izbor programa	14
	4.2.2 Privremeno mjenjanje temperature	14
	4.2.3 Mod kamina	15
	4.2.4 Informacije	15
	4.2.5 Grupe	15
	4.3 Mejnjanje podešavanja upotrebe	16
	4.3.1 Podešavanje ekrana	16
	4.3.2 Podešavanje zaključavanje tipki	16
	4.3.3 Podešavanje jezika	16
	4.3.4 Podešavanje korisničkog nivoa	16
	4.3.5 Resetiranje tvorničkih podešavanja	17
	4.3.6 Kalibracija	17
	4.3.7 Vraćanje veze sa baznom stanicom (Samo regulator RF)	17

4.3.8	Povezivanje dodatnih RF senzora (Samo regulator RF)	17
4.3.9	Podešavanje vremena i datuma	17
4.3.10	Korekcija udobnosti	18
4.3.11	Funkcija zaštite od legionele	18
4.3.12	Reguliranje temperature sanitarne vode	18
4.3.13	Podešavanja centralnog grijanja	20
4.3.14	Zaštita od smrzavanja - Sistem	21
4.3.15	Zaštita od smrzavanja - Soba	21
5	Izbor strategije reguliranja	22
5.1	Šest strategija regulacije	22
5.1.1	RTC: (Modulacijska regulacija) Regulacija sobe	22
5.1.2	OTC: Regulacija kao funkcija temperature	22
5.1.3	OTC + RT: Regulacija prema vremenskim uvjetima sa efektom sobne temperature	23
5.1.4	OTC + C-RT: Regulacija prema vremenskim usvjetima sa funkcijom udobnosti	23
5.1.5	OTC/RTC ECO: Regulacija prema vremenskim uslovima sa funkcijom udobnosti	23
5.1.6	RTC+granica	24
5.2	Podešavanje strategije reguliranja	24
5.3	Posebna podešavanja za reguliranje prema vremenskim uvjetima	24
5.4	Krivulja grijanja - Na primjer	25
6	Servisrska podešavanja	26
6.1	Broj telefona za servisne poruke i signale grešaka	26
6.2	Uključene ili isključene servisne poruke	26
6.3	PIN kôd za mjenije za instalatera i sistem	26
6.4	Digitalni ulaz	26
6.4.1	Rukovanje	26
6.4.2	Primjeri	27

	6.5	Bojler podešavanje	28
7		Poruke	30
	7.1	Poruke o grešci	30
	7.2	Poruka održavanja	31
	7.3	Problemi i rješenja	31
8		Meni / Tehnički spisi	33
	8.1	Struktura menia	33
	8.2	Tehničke karakteristike	35

1 Uvod

1.1 Korišteni simboli

U ovom uputstvu, razni nivoi opasnosti su uvedeni kako bi skrenuli pažnju korisnika na pojedine informacije. Na ovaj način, želimo da zaštitimo sigurnost korisnika, spriječimo opasnosti i jamčimo ispravan rad uređaja.



OPASNOST

Rizik od opasnih situacija koje mogu dovesti do ozbiljnih fizičkih ozljeda.



UPOZORENJE

Rizik od opasne situacije koja može dovesti do manjih fizičkih ozljeda.



OPREZ

Rizik od materijalne štete.



Signalizira važne informacije.



Signalizira upućivanje na druge instrukcije ili druge stranice u uputstvima.

1.2 Uvod

Remeha iSense je termostat sa tajmerom sa mnogim unapređenim funkcijama.

Regulator se isporučuje u varijantama OpenTherm i RF:

- ▶ iSense OpenTherm.
- ▶ iSense OpenTherm RF(Bežično). Sa iBase RF predajnikom.

Ovaj priručnik za instaliranje i servisiranje opisuje sve funkcije sistema iSense. (OpenTherm) (RF)



2 Lokacija

2.1 Položaj regulatora

Regulator OpenTherm i regulator RF

Regulator je podrazumjevano podešen na regulaciju sobe. Regulator se može instalirati na unutrašnji zid ili u bojler, ako je bojler predviđen za to. Ovo znači da se unutrašnja temperatura koristi za regulaciju centralnog grijanja. Zbog toga je najbolje da postavite regulator na zid sobe u kojoj boravite najviše vremena, kao što je dnevna soba.



Za Njemačku: Regulator je podrazumjevano podešen na regulaciju prema vremenskim uvjetima.

Samo regulator RF

Sljedeće također važi za regulator RF:

- ▶ Postavite regulator bar 1 metara od opreme koja emitira elektromagnetno zračenje (perilica za pranje rublja, sušilica, bežični telefoni, televizori, računala, mikrovalne pećnice itd.).
- ▶ Postavite regulator tako da ima dobar prijem.

Uzmite u obzir činjenicu da će predmeti koji sadrže metal utjecati na prijem. Tu spadaju armirani beton, ogledala i prozori sa metalnom presvlakom, izolacijske folije, itd..



OPREZ

Bežični domet regulatora RF

Domet regulatora RF u zgradama je najčešće 30 metara. Napomena!!

Ova vrijednost je samo pokazatelj! Stvarni domet RF signala veoma ovisi od okruženja. Zapamtite da broj zidova i plafona (bez obzira na to da li sadrže metal ili ne) mogu imati značajan utjecaj na prijem. Drugi predmeti koji sadrže metal takođe mogu utjecati na prijem.

Tu spadaju armirani beton, ogledala i prozori sa metalnom presvlakom, izolacijske folije, itd..



Jačina signala može se vidjeti u **Meni > Informacije**.

2.2 Instalacija i povezivanje

Prije povezivanja regulatora potrebno je učiniti sljedeće:

- ▶ Podesite bojler tako da se može povezati sa OpenTherm regulatorom. Pogledajte priručnik za instaliranje i servisiranje bojlera.
- ▶ Isključite bojler.

DKako bi ovo postigli, postupite na sljedeći način:

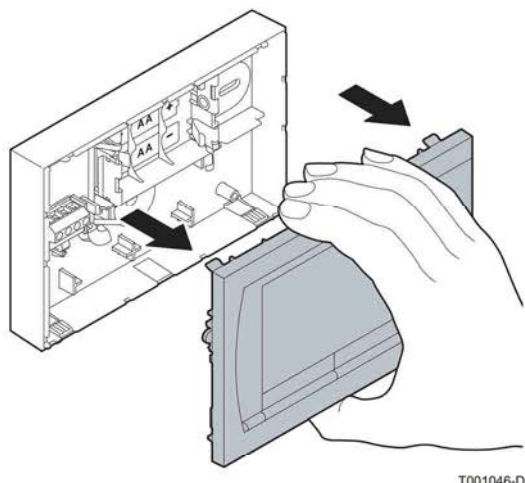

T001046-D

1. Otvorite kućište tako da razdvojite prednji dio i osnovnu ploču.

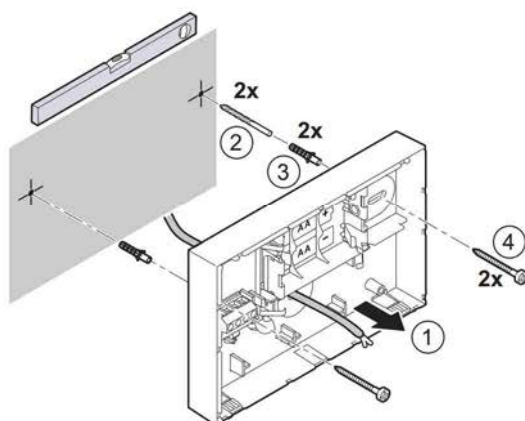

T001035-C

2. Postavite osnovnu ploču na zid pomoću isporučених vijaka i utikača. Vodite računa da spojne žice OpenTherm za kotao vire kroz otvor na osnovnoj ploči.

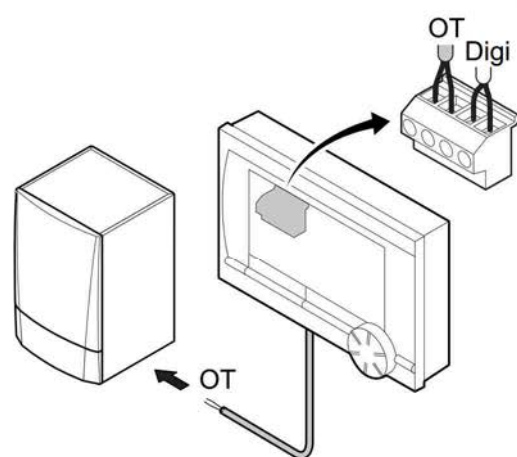

T001036-D

3. **(Samo regulator OpenTherm)** Povežite regulator na vezu OpenTherm na bojleru i na vezu OT na regulatoru. OpenTherm nije osjetljivo na polaritet. Žice mogu da zamjene mjesta.

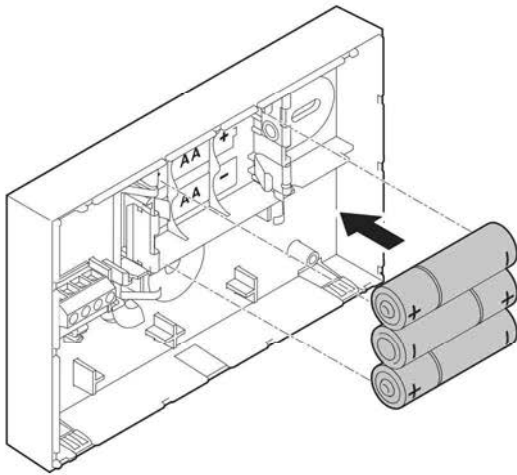

4. **(Samo regulator OpenTherm)** Stavite 3 AA baterije u regulator, ako je potrebno. One nisu isporučene. Baterije osiguravaju da sat radi kada je kotao isključen. Baterije također napajaju pozadinsko osvjetljenje regulatora kod bojlera koji nemaju OpenTherm Smart Power. Ako imate kotao sa Smart Power, pozadinsko osvjetljenje regulatora također radi bez baterija.

(Samo regulator RF) Stavite 3 AA baterije u regulator. One su potrebne za rad regulatora RF.



Postavljeni programi će se zadržati ako se isključe kotao ili regulator (Čak i ako se ne stave baterije). Regulator je sada povezan i spreman za upotrebu. Bazna stanica mora se sada postaviti za regulator RF. Pogledajte priručnik bazne stanice kako bi to učinili.

T001042-C

2.3 Lokacija senzora vanjske temperature

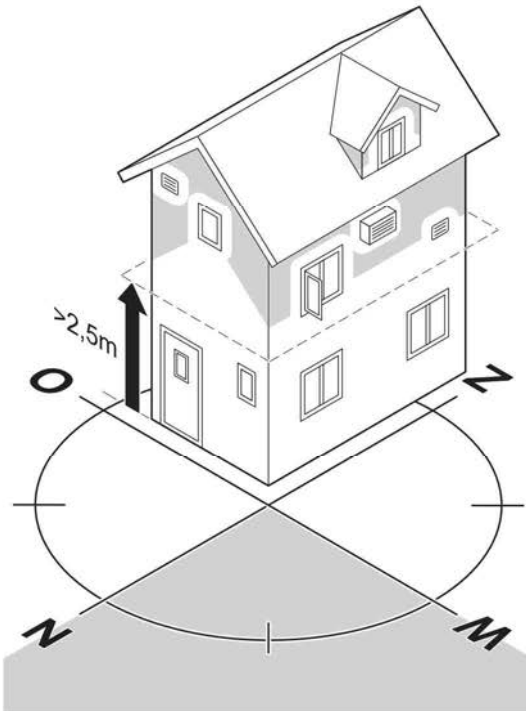

Senzor vanjske temperature se ne isporučuje standardno sa regulatorom. Ovaj senzor vam je potreban samo ako želite regulirati unutrašnju temperaturu prema vremenskim prilikama.

Sljedeća uputstva se primjenjuju na izbor lokacije za senzor vanjske temperature:

- ▶ Instalirajte senzor vanjske temperature na sjevernu ili sjeverozapadnu stranu kuće dalje od sunčeve svjetlosti.
- ▶ Senzor se mora postaviti bar 2,5 metara iznad nivoa tla.
- ▶ Nemojte instalirati senzor vanjske temperature pokraj prozora, vrata, ventilacije itd.

Pogledajte dokumentaciju bojlera kako bi vidjeli informacije o povezivanju senzora vanjske temperature.

T001043-B

2.4 Sobni senzor

(Samo regulator RF)

Sobni senzor RF je opcijski dostupan za regulator RF. Ovaj senzor zamjenjuje unutrašnji senzor regulatora.

3 Puštanje u rad

3.1 Postavljena upravljačka jedinica

3.1.1. Značenje simbola na ekranu

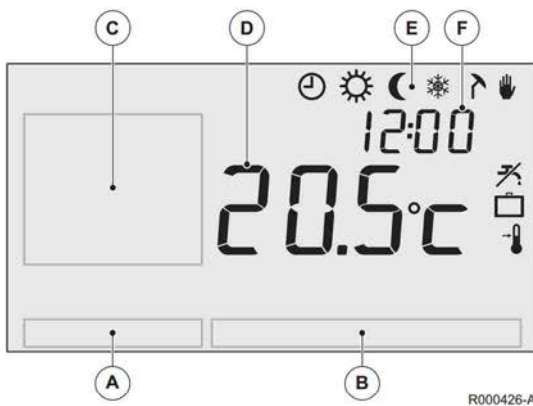

- A Tipka moda A
- B Tipka moda B
- C Menii u tekstualnom polju
- D Temperatura
- E Piktogrami
- F Vrijeme

Piktogrami		Piktogrami koji nisu prikazani	
	Vremenski program je aktivan		Regulator zahtjeva grijanje
	Vremenski program A je aktivan		Kotao centralnog grijanja je uključen za toplu vodu
	Vremenski program B je aktivan		Kotao centralnog grijanja je uključen za centralno grijanje
	Stalna dnevna temperatura		Omogućeno je zaključavanje tipki
	Stalna noćna temperatura		Izabrana je grupa 1
	Zaštita od smrzavanja		Izabrana je grupa 2
	Ljetnji mod		Proizvodnja električne struje
	Ručno podešavanje	Signali upozorenja	
	Program za godišnji odmor		
	Funkcija stanja pripravnosti za PTV je isključena		Provjeriti pritisak vode u instalaciji
	Podešena temperatura		Potreban je servis bojlera
	Izmjerena temperatura		Baterija u regulatoru je skoro prazna
	Izmjerena vanjska temperatura		Opći simbol upozorenja
	Sistem grijanja		Nema bežične veze

3.1.2. Funkcije tipki

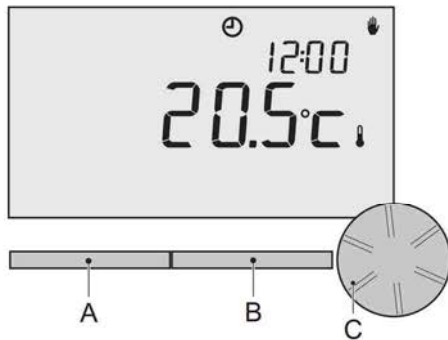

T000059-B

Regulatorom se upravlja pomoću menia, što znači da se veoma jednostavno koristi.

On ima samo tri tipke.



- ▶ Funkcija tipke A i tipke B ovisi od zadatka koji izvršavate.
- ▶ Funkcija se prikazuje na ekranu odmah iznad tipki.
- ▶ Tipka C je tipka koje se pritišće i okreće.
- ▶ Pritiskanjem se potvrđuju izbori (na primer, izbori menia).
- ▶ Ako ga okrećete, možete obavljati razne zadatke kao što su kretanje kroz menie ili mjenjanje vrijednosti kao što su (Temperature, Vrijeme, Datum, Jezik).

3.2 Podešavanje jezika, vremena i datuma

Kada povežete regulator, pojaviće se meni za izbor jezika.

1. Izaberite željeni jezik tako što ćete pritisnuti tipku C, a zatim pritisnite tipku C kako bi potvrdili.
2. Pratite uputstva na ekranu kako bi izabrali vrijeme, godinu, mjesec i dan.

Regulator je sada povezan i spreman za upotrebu. Podrazumjevani vremenski program se aktivira nakon instalacije.



"Podrazumjevano podešavanje", strana 10

Temperaturu sada regulira ovaj vremenski program.



Regulator se automatski prebacuje na ljetno i zimsko računanje vremena.

3.3 Podrazumjevano podešavanje

Regulator je podrazumjevano podešen na regulaciju sobe (centralno grijanje se regulira na osnovu unutarnje temperature). Također je moguća regulacija bojlera prema vremenskim uvjetima (na osnovu vanjske temperature).

Raspored programa

Podrazumjevani vremenski program podešava temperaturu svaki dan na sljedeći način:

- ▶ 06.00 - 19.00: 20°C
- ▶ 19.00 - 23.00: 21°C
- ▶ 23.00 - 06.00: 15°C +

Naravno, možete prilagoditi vremenski program vlastitim potrebama



"Određivanje ili mjenjanje vremenskog programa", strana 11

4 Podešavanje

4.1 Promjena podešavanja

4.1.1. Određivanje ili mjenjanje vremenskog programa

Vremenski program automatski regulira sobnu temperaturu na osnovu podešenih vremenskih intervala i može se odvojeno regulirati za svaki dan u tjednu. Možete prilagoditi podrazumjevani vremenski program ili unjeti potpuno novi program.

Vreme	PO	UT	SR	ČE	PE	SU	NE
07:00	20°C	20°C	20°C	20°C	20°C		
09:00	15°C	15°C		15°C	15°C	20°C	20°C
11:00							
13:00							
15:00							
17:00							
19:00	21°C		21°C	21°C	21°C		
21:00		21°C					
23:00	15°C	15°C	15°C				15°C
00:00				15°C	15°C	15°C	



Regulator podrazumjevano pokreće predgrijavanje prije podešenog vremena. Ovo omogućava da soba dostigne željenu temperaturu u točno vrijeme. Kako bi promijenili podešavanje predgrijavanja  "Podešavanja centralnog grijanja", strana 20.



Podešavanje vremenskog programa indirektno određuje kada je aktivno PTV stanje pripravnosti  "Reguliranje temperature vode iz vodovoda", strana 18.

■ Tabela sa rezimeom

Korisno je napraviti svoj pregled sa vremenima prebacivanja (koja temperatura treba biti i kada u vašoj kući?).

Naravno, ovo ovisi od utjecajima kao što su ko je kod kuće i kada, kada ustajete itd.. Možete podesiti 6 vremena prebacivanja dnevno. Pogledajte tabelu na ovoj stranici.

■ Kreiranje novog vremenskog programa

1. Izaberite u regulatoru: **Meni > Program > Vrem. progr. > Novo.**

2. Izaberite početni program po potrebi (Kod kuće tokom dana, Kući sred-nedelj ili Kući za vikend). Sada možete kreirati vlastiti vremenski program na osnovu ovog programa. Pritisnite tipku C kako bi potvrdili.
3. Pređite na dan za koji želite podesiti vremenski program. Pritisnite tipku C kako bi potvrdili.
4. Pređite na vrijeme koje želite podesiti. Pritisnite tipku C kao bi potvrdili



Možete koristiti tipku **Ukloni kako bi** uklonili izabrano vrijeme prebacivanja.

5. Koristite tipku C kako bi podesili vrijeme za odgovarajuću željenu temperaturu.
6. Kada podesite sva vremena prebacivanja za određeni dan, možete kopirati podešavanja za taj dan na druge dane:
 - Pređite na dan.
 - Pritisnite **Kopiraj**
 - Koristite tipku C kako bi izabrali dan ili više dana u koje želite kopirati podešavanja, a zatim pritisnite **Sačuvaj**
7. Pređite na dan. Zatim pritisnite tipku C.
8. Pređite na korak 3 kako bi podesili sljedeći dan. Ili pritisnite **Nazad kako bi** zatvorili ovaj meni.

■ Mjenjanje postojećeg vremenskog programa

1. Izaberite u regulatoru: **Meni > Program > Vrem. progr. > Promjeni.**
2. Pređite na dan za koji želite promeniti vremenski program. Pritisnite tipku C kako bi potvrdili.
3. Pređite na vrijeme koje želite promeniti. Pritisnite tipku C kako bi potvrdili.



Možete koristiti tipku **Ukloni kako bi** uklonili izabrano vrijeme prebacivanja.

4. Koristite dtipku C kako bi podesili vrijeme za odgovarajuću željenu temperaturu.
5. Kada podesite sva vremena prebacivanja za određeni dan, možete kopirati podešavanja za taj dan na druge dane:
 - Pređite na dan.
 - Pritisnite **Kopiraj**
 - Koristite tipku C kako bi izabrali dan ili više dana u koje želite kopirati podešavanja, a zatim pritisnite **Sačuvaj**
6. Pređite na dan. Zatim pritisnite tipku C.
7. Pređite na korak 2 kako bi podesili sljedeći dan. Ili pritisnite **Nazad kako bi** zatvorili ovaj meni.

■ Vraćanje podrazumjevanih podešavanja

Nastavite na sljedeći način kako bi vratili podešavanja za podrazumjevani vremenski program:

Meni > Program > Vrem. progr. > Tvornički program.



4.1.2. Podešavanje stalnih temperatura

Umjesto vremenskog programa možete također podesiti da sobna temperatura bude stalna na određenoj vrijednosti. Možete podesiti tri različite stalne temperature u: **Meni > Program**

- ▶ **Dnevna temp.:** sobna temperatura tokom dana, što odgovara: **program Stalno dan.**
- ▶ **Noćna temp.:** Sobna temperatura noću, što odgovara: **program Stalno noć.**
- ▶ **Zaštita od smrz.:** Sobna temperatura kojom se soba u kojoj je instaliran regulator štiti od smrzavanja. Ovo podešavanje se nalazi u programu: **Frost zaštita.** Više informacija:  "Zaštita od smrzavanja - Sistem", strana 21.



Podešavanje **Noćna temp.** takođe se koristi u kombinaciji sa funkcijama:

- ▶ Granica dnevne temperature, Granica noćne temperature  "Posebna podešavanja za reguliranje prema vremenskim uvjetima", strana 24.
- ▶ Funkcija PTV stanja pripravnosti  "Reguliranje temperature vode iz vodovoda", strana 18.

Ako je podešena sobna temperatura ispod vrijednosti podešene u Noćna temp., Funkcija PTV stanja pripravnosti se podrazumevano isključuje.  "Reguliranje temperature vode iz vodovoda", strana 18

4.1.3. Podešavanje programa za godišnji odmor

Može biti korisno da podesite program za godišnji odmor ako neko vrijeme niste kod kuće. Ovo osigurava konstantnu temperaturu u kući tokom podešenog perioda. Temperaturu podešavate sami.

Program za godišnji odmor automatski se pokreće u 0:00 sati početnog dana. A završava se početkom završnog dana.

Na ekranu se prikazuje simbol . Ovaj program se isključuje i uklanja kada se završi podešeni period. Možete podesiti najviše 16 programa za godišnji odmor. Ovo možete učiniti u: **Meni >**

Program > Program god. odm:

- ▶ Izaberite **Pregled** kako bi pogledali podešene programe za godišnji.
- ▶ Izaberite **Promjeni** kao bi promjenili ili uklonili programe.
- ▶ Izaberite **Unos** kako bi dodali novi program.
- ▶ Izaberite **Željena temp** kako bi podesili željenu stalnu temperaturu.

4.1.4. Grupna kontrola

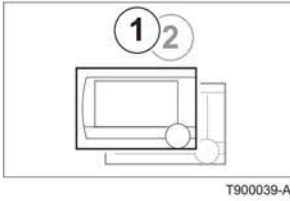

Korištenjem c-Mix regulator može da regulira 2 grupe. Obje grupe mogu imati vlastiti izbor programa i strategiju reguliranja. Ovo možete učiniti u: **Meni > Postavke > Sistem > Sistem grijanja > Određivanje zona**

Podrazumjevano podešavanje je **Bez grupa**. Opcija **1 i 2 odvojeno** može da se koristi kako bi se svakoj grupi dodjelio vlastiti program. Na standardnom ekranu se prikazuje simbol . Ako pritisnete tipku koja se pritisće i okreće, moći ćete prebacivati između rada grupe 1 i 2. Ako se izabere opcija **2 prati 1**, svakoj grupi se dodjeljuje vlastita strategija reguliranja, ali grupa 2 će pratiti program grupe 1.

4.2 Upravljanje regulatorom

4.2.1. Izbor programa

Možete izabrati neke od sljedećih programa u opciji **Program** na glavnom ekranu:

- ▶ **Vrem. progr.:** Temperaturu centralnog grijanja regulira program koji ste podesili.
- ▶ **program Stalno dan:** Temperatura je konstantna na podešenoj dnevnoj temperaturi.
- ▶ **program Stalno noć:** Temperatura je konstantna na podešenoj noćnoj temperaturi.
- ▶ **Frost zaštita:** Temperatura je konstantna na podešenoj temperaturi za zaštitu od smrzavanja. Stanje pripravnosti za PTV je isključeno za ovaj program.
- ▶ **Stalno ljeto :** Temperatura je konstantna na podešenoj noćnoj temperaturi. Voda iz vodovoda je u stanju pripravnosti između 06:00 i 23:00. (što znači da će te brže dobiti toplu vodu).



Za stanje pripravnosti za PTV  "Reguliranje temperature vode iz vodovoda", strana 18

4.2.2. Privremeno mjenjanje temperature

Možete privremeno isključiti izabrani vremenski program ili stalni program u bilo kom trenutku tako što ćete ručno podesiti temperaturu.

1. Okrenite dtipku C na glavnom ekranu kako bi podesili novu temperaturu.
2. Pritisnite **Podesite vrijeme** ako želite da podesite završno vrijeme za temperaturu koju ste ručno podesili. Izaberite ovo vrijeme pomoću tipke C.
3. Pritisnite **Podesite datum** ako želite da podesite završni datum za temperaturu koju ste ručno podesili. Izaberite ovaj datum pomoću tipke C.

4. Pritisnite tipku C kako bi se vratili u glavni meni. Ili sačekajte 5 sekundi da se regulator automatski vrati u glavni meni.



Ako ne izaberete završno vrijeme, a bio je aktivan vremenski program, taj vremenski program će ponovo postati aktivan u sljedećoj tački prebacivanja. Ručni rad će se zatim isključiti.

Pritisnite tipku **Sljedeći program** kako bi otkazali ručno mjenjanje temperature.

4.2.3. Mod kamina

Kada temperatura dostigne željeni nivo u sobi u koju je postavljen regulator, centralno grijanje se isključuje. Ovo može biti neprijatno ako je upaljena vatra. Ili se tu nalazi puno ljudi. Ostale sobe u kući se takođe više neće grijati u toj situaciji.

Kako bi osigurali da se ostale sobe nastave grijati, možete prebaciti na mod kamina. To možete učiniti pomoću tipke **Program**.

Ovo isključuje ugrađeni sobni senzor u regulatoru. Temperatura vode u centralnom grijanju u toj tački se zatim održava. Ako postane suviše hladno ili suviše toplo u ostalim sobama, možete povećati ili smanjiti sobnu temperaturu pomoću tipke C na regulatoru. Ovo povećava ili smanjuje temperaturu vode u centralnom grijanju. Možete postaviti termostatske ventile na radijatore kako bi pojedinačno kontrolirali temperature u tim sobama.



Mod kamina se treba koristiti samo ako regulator koristi sobnu temperaturu za reguliranje temperature.

Kako bi spriječili da temperatura u sobi u kojoj se nalazi regulator postane suviše visoka. Preporučuje se da tu zatvorite ventile radijatora.

Regulator se prebacuje na regulaciju prema vremenskim uvjetima ako se koristi senzor svanjske temperature.

4.2.4. Informacije

Možete zahtijevati radne informacije o sistemu centralnog grijanja u: **Meni > Informacije**. Kao što su pritisak vode u sistemu centralnog grijanja i razne temperature.

Dostupne informacije ovise od vaše jedinice za centralno grijanje. Modovi **Osnovni** i **Normalni** ne prikazuju sve kategorije informacija koje su dostupne. Izaberite **Više informacija** kako bi sve informacije postale dostupne.

4.2.5. Grupe

Kada je regulator podešen da odvojeno regulira 2 grupe, ikona  se prikazuje na standardnom ekranu. Broj u ikoni pokazuje koja grupa je izabrana za regulaciju. Grupa se može promijeniti ako se jednom pritisne dtipka C.

4.3 Mjenjanje podešavanja upotrebe

4.3.1. Podešavanje ekrana



Podesite sljedeće u: **Meni > Postavke > Korisnici > Displej**

- ▶ **Mala info linija (A):** Izaberite koje informacije treba da se prikazuju na maloj informacijskoj liniji.
- ▶ **Vel. info linija (B):** Izaberite koje informacije treba da se prikazuju na velikoj informacijskoj liniji.
- ▶ **Vrijeme osvjetlj.:** Podesite koliko sekundi treba da ostane uključeno pozadinsko osvetljenje nakon što se dodirne posljednja tipka.

4.3.2. Podešavanje zaključavanje tipki

Zaključavanje dtipki osigurava da se tipke zaključaju ako se regulator ne koristi 30 sekundi.

Možete podesiti zaključavanje tipki, sa PIN kodom ili bez njega, u: **Meni > Postavke > Korisnici > Zaključavanje tipki**

- ▶ **Isključeno:** Zaključavanje tipki je onemogućeno.
- ▶ **Uključeno :** Omogućeno je zaključavanje tipki. Zaključavanje tipki može se ponovo omogućiti ako se pritisne tipka C 2 puta.
- ▶ **Uklj. + PIN kod:** Zaključavanje tipki je omogućeno i može se onemogućiti pomoću PIN koda koji ste ovdje unjeli.



Uvijek možete onemogućiti zaključavanje tipki pomoću 0012.

4.3.3. Podešavanje jezika

Ako imate međunarodnu verziju regulatora, možete podesiti jezik menia u: **Meni > Postavke > Korisnici > Jezik.**

4.3.4. Podešavanje korisničkog nivoa

Možete izabrati korisnički nivo u: **Meni > Postavke > Korisnici > Korisnički mod.**

- ▶ **Osnovni mod:** U ovom modu nije moguće korištenje nekog vremenskog programa. Temperaturu na regulatoru možete podesiti samo ručno.
- ▶ **Normalni mod:** Ovo je podrazumevano podešavanje. Većina opcija je dostupna, kao što je vremenski program.

- ▶ **Prošireni mod:** U ovom modu možete koristiti dva standardna vremenska programa, A i B. Također možete promijeniti više podešavanja i zahtjevati detaljnije informacije.



Neka podešavanja mogu se promjene samo u ovom modu **Prošireni mod**. Podešavanja koja kreirate ostaju omogućena u modovima **Osnovni mod** i **Normalni mod**.

4.3.5. Resetiranje tvorničkih postavki

Možete resetirati sva podešavanja, što obuhvaća i vremenski program, na tvorničke postavke u: **Meni > Postavke > Korisnici > Reset**

4.3.6. Kalibracija

Možete podesiti mjernu vrijednost sa unutrašnjih i vanjskih senzora u : **Meni > Postavke > Korisnici > Kalibracija** . Ovo može biti korisno ako mjerene temperature ne odgovaraju onome na šta ste navikli.

Zamislite da je mjerena temperatura 0,5°C viša od onoga na šta ste navikli. Zatim ovde možete unjeti prilagođavanje od -0,5°C.

4.3.7. Vraćanje veze sa baznom stanicom (Samo regulator RF)

Kada se zamene regulator RF ili bazna stanica, morate vratiti vezu. Da biste ovo postigli, postupite na sledeći način:

1. Postavite baznu stanicu u mod povezivanja. Pogledajte priručnik bazne stanice da biste to učinili.
2. Izaberite u regulatoru: **Meni > Postavke > Korisnici > Veza > Bazna stanica**.

Nakon nekoliko sekundi veza se vraća.

4.3.8. Povezivanje dodatnih RF senzora (Samo regulator RF)

1. Podesite RF senzor da se poveže sa modom povezivanja. (Pogledajte dokumentaciju odgovarajućeg senzora).
2. U regulatoru RF izaberite: **Meni > Postavke > Korisnici > Veza**. Izaberite ispravan senzor i pritisnite povezivanje. Nakon nekoliko sekundi veza se vraća.

4.3.9. Podešavanje vremena i datuma

Podesite ispravan datum i vrijeme na sljedeći način: **Meni > Postavke > Datum/vrijeme**.

- ▶ **Podesi vrijeme**
- ▶ **Podesi datum**

► **Ljetno vrijeme:**

Europa: Regulator se automatski prebacuje na ljetno i zimsko računanje vremena.

Ostali: Možete podesiti početak i kraj ljetnog računanja vremena sami tako što ćete navesti mjesec i tjedan. Vrijeme će se promijeniti u nedjelju.

Ručno: Regulator neće vršiti prebacivanje između ljetnog i zimskog računanja vremena. Vrijeme se mora ručno promijeniti.

4.3.10. Korekcija udobnosti

Udobnije je kada su radijatori kod kuće topli (Između 50°C i 90°C). Subjektivni osećaj temperature je veći od stvarne temperature zbog izračene topline. Ispravljanje udobnosti osigurava da centralno grijanje ne vrši zagrijavanje do temperature koja je viša od željenog subjektivnog osjećaja temperature.

na primer: Željena temperatura je 21°C. Izračena toplina iz radijatora znači da se 20,7°C čini kao 21°C. Ispravljanje udobnosti osigurava da centralno grijanje ne nastavlja da grije kada se dostigne temperatura od 20,7°C.

Promijenite ispravljanje udobnosti u: **Meni > Postavke > Sistem > Temperatura > Korekc.komforta**



Ispravljanje udobnosti je podrazumjevano omogućeno

4.3.11. Funkcija zaštite od legionele

Voda iz vodovoda može se zagrijati na 65°C jednom tjedno da bi se spriječila legionela u spremniku. Ova mjera može se koristiti za vanjske spremnike, ako je potrebno. Ova opcija nije dostupna za kombinirane bojlere.

Kada je ovo podešavanje omogućeno, voda iz vodovoda se podrazumjevano grije svakog ponedjeljka u 02:00.

Ovo podešavanje možete promijeniti u: **Meni > Postavke > PTV > Antilegionela**



Kako bi osigurali da ova funkcija ispravno radi, provjerite da li neka podešavanja treba promijeniti na bojleru. Bojler mora dozvoliti povećanu temperaturu vode iz vodovoda.

4.3.12. Reguliranje temperature vode iz vodovoda

Možete podesiti da li i kada temperatura vode iz vodovoda može da se spusti kako bi se uštedjela energija. Ovo se može odvijati noću, na primer, kada je manja potreba za toplom vodom iz vodovoda. Regulator ima dvije postavke za ovo:

- Stanje pripravnosti
- Temperatura PTV



- ▶ Obje funkcije su aktivne istovremeno.
- ▶ Ikona se prikazuje na ekranu kada je isključeno stanje pripravnosti za PTV.

Vreme	Željena sobna temperatura
07:00	20°C
09:00	15°C
11:00	
13:00	
15:00	
17:00	
19:00	21°C
21:00	
23:00	15°C
00:00	

■ Stanje pripravnosti za PTV

Kombinirani bojleri periodično vrše predgrijavanje kako bi mogao brzo zadovoljiti potrebu za toplom vodom iz vodovoda. Ovu opciju možete podesiti u:

Meni > Postavke > PTV > Stanje pripravnosti

Možete izabrati neku od sljedećih opcija:

- ▶ **Stalno isklj.:** Kombinirani kotao ne održava sebe u toplom stanju. Izaberite opciju za maksimalnu uštedu energije.
- ▶ **Stalno uklj.:** Kombinirani kotao stalno održava sebe u toplom stanju. Izaberite opciju za optimalnu udobnost.
- ▶ **Noćna T isklj** (Na ekranu će biti prikazano): Kotao neće vršiti predgrijavanje ako je željena sobna temperatura ista ili niža od noćne temperature, što se podešava u: **Meni > Program > Noćna temp.**.. na primjer: Ako je podešavanje **Noćna temp.** na 15°C, na primjer, voda iz vodovoda se neće održavati toplom tokom određenih perioda.

Izaberite opciju **Isklj. noćna T** radi uštede energije noću.



Bojleri različito reagiraju na ovu funkciju. Neki nastavljaju zagrijavati vodu, ali im treba više da bi ostvari temperaturu. Drugi samo pružaju toplinu koja je već prisutna. Na primjer, voda u bojleru će postati hladna. Pogledajte priručnik za instaliranje i servisiranje bojlera.

■ Temperatura kućne vode

1. Izaberite u regulatoru: **Meni > Postavke > TPV > Temperatura PTV**
2. Možete izabrati neku od sljedećih opcija:
 - ▶ **Temperatura:** Izaberite temperaturu koju stalno mora imati topla voda iz vodovoda.

- ▶ **Vrem. progr.:** Koristite vremenski program kako bi odredili temperaturu vode iz vodovoda. Podešavanje ovog vremenskog programa praktično je identično sa podešavanjem vremenskog programa za željenu sobnu temperaturu.  "Definiranje ili mjenjanje vremenskog programa", strana 11.



Maksimalna temperatura koja se može podesiti ovisi od podešavanja bojlera.

Kada podešavate vremenski program, počnite to jedan sat prije nego što vam zatreba topla voda. To će bojleru dati dovoljno vremena da se zagrije.

4.3.13. Podešavanja centralnog grijanja

Možete podesiti određen broj specifičnih postavki centralnog grijanja u: **Meni > Postavke > Sistem > Grejni sistem:**

- ▶ **Kontrola pumpe:** Kada je ova opcija uključena, pumpa se isključuje kada nema zahtjeva za toplom vodom. Ovo znači da pumpa radi manje vremena (štedi energiju). Pošto je pumpa isključena dok kotao nije uključen, može biti potrebno nekoliko minuta da se kotao napuni toplom vodom kada ga uključite.
- ▶ **Stopa grijanja:** Ovo omogućava da odredite koliko brzo ili sporo reagira regulator. Ovaj parametar utječe na reagiranje predgrijavanja i regulacije.



Postavite ovo na **Najsporije** za podno grijanje.

U slučaju eVita, preporučujemo podešavanje **Ekstra sporo**.

- ▶ **Stopa hlađenja :** Ovo omogućava da odredite koliko se brzo kuća hladi i koliko je dobro kuća izolirana . Što je bolja izolacija , kuća će se sporije hladiti . Ovaj parametar utječe na strategije regulacije **RTC i OTC +udobnost** . I periodi isključenosti između uključivanja plamenika.

Stopa hlađenja > Najsporije: Daje duge periode isključenosti između uključivanja plamenika.

Stopa hlađenja > Najbrže: Daje kratke periode isključenosti između uključivanja plamenika.

- ▶ **Optimizacija starta:** Maksimalno vrijeme prije tačke prebacivanja kada može početi predgrijavanje (Vrijeme u minutama).
- ▶ **Min temp kotla:** Minimalna željena temperatura vode centralnog grijanja. Ovo podešavanje je posebno korisno za konvektore.
- ▶ **Max temp kotla:** Maksimalna temperatura regulacije vode centralnog grijanja. Ovo nije maksimalna temperatura bojlera.



OPREZ

Ako ovo utječe na funkciju sigurnosti, mora se podesiti na bojleru.



Instalater koji instalira regulator može podesiti određen broj specifičnih postavki.

4.3.14. Zaštita od smrzavanja - Sistem

Možete koristiti opciju sistema zaštite od smrzavanja kako bi zaštitili radijatore u sobama osjetljivim na smrzavanje. na primjer: Temperatura u kući tokom noći na pada ispod 19°C, što znači da se pumpa ne uključuje. Radijator u zasebnoj prostoriji, koji se hladi, može se smrznuti.

Opcija sistema zaštite od smrzavanja se automatski uključuje ako imate senzor vanjske temperature. Vanjska temperatura na kojoj se ovo uključuje može se podesiti u: **Meni > Postavke > Sistem > Temperatura > Zaštita od zamrz.**

 Ova vrijednost je podrazumjevano podešena na -10°C. Pumpa se zatim pokreće na -10.5°C, a zaustavlja na -9.5 °C

4.3.15. Zaštita od smrzavanja - Soba

Koristite zaštitu od smrzavanja „soba“ kako bi zaštitili sobu u kojoj se nalazi regulator od smrzavanja. Za ovo nije potreban senzor vanjske temperature.

Minimalna sobna temperatura za zaštitu od smrzavanja je podešena na 6°C. Možete promijeniti ovu temperaturu u: **Meni > Program > Zaštita od smrz..**

Aktivirajte zaštitu od smrzavanja „soba“ u: **Program > Frost zaštita.**

 Svi ventili radijatora koji se nalaze u referentnoj sobi moraju biti potpuno otvoreni.

5 Izbor strategije reguliranja

5.1 Šest strategija regulacije

Regulator se može koristiti kao sistem za kompenzaciju vremenskih uvjeta ili kao sobni termostat (Regulacija sobe). Šest strategija regulacije je dostupno za ovo.

5.1.1. RTC: (Modulaciona regulacija) Regulacija sobe

Regulacija mjeri sobnu temperaturu u referentnoj sobi (soba u kojoj se nalazi termostat). Potrebna temperatura palza koja se zasniva na inteligentnom sistemu regulacije sada se izračunava. Bojler radi tako što vrši moduliranje. On regulira izlaz na osnovu temperature palza i povratne temperature vode. Ovo omogućava da radi onoliko učinkovito koliko je moguće. I pruža ujednačenu temperaturu vode koliko je moguće.



Regulacija sobe može se koristiti svuda. Osim ako ne želite jednu referentnu sobu kako bi odredili temperaturu za sve ostale sobe.

5.1.2. OTC: Regulacija kao funkcija temperature

Regulacija mjeri vanjsku temperaturu senzorom vanjske temperature. Regulator ima programiranu krivulju grijanja. Na osnovu vanjske temperature, temperatura plaza se određuje pomoću krivulje grijanja.

Krivulja grijanja mora se izabrati tako da se i najmanje korištena soba učinkovito zagrijava čak i kada je vanjska temperatura veoma niska.

Izmjerena unutarnja temperatura ne utječe na regulaciju bojlera. Željena unutrašnja temperatura se ostvaruje samo ispravno programiranom krivuljom grijanja i ispravno projektiranim sistemom.

Normalni vjetrovi su također važni. Direktna sunčeva svjetlost ili snažan sjeverni vjetar znače manje ili više potrebe za zagrijavanjem. Ovo nema utjecaja na davanje topline. Zbog toga nije dovoljno koristiti samo regulaciju prema vremenskim uvjetima, a podešavanje se mora odvijati u svakoj sobi pomoću termostatskih ventila.

5.1.3. OTC + RT: Regulacija prema vremenskim uvjetima sa efektom sobne temperature

Osnova za ovu strategiju reguliranja je ista kao za regulaciju prema vremenskim uvjetima. Stoga je potrebno ispravno uneti krivulju grijanja. Krivulja grijanja se takođe pomjera kada izmjerena sobna temperatura odstupa od željene sobne temperature. Na stupanj pomjeranja utječe podešavanje **RT efekat**.  "Posebna podešavanja za reguliranje prema vremenskim uvjetima", strana 24

Prednost ove regulacije je u tome što željene promjene sobne temperature mogu se brzo predvidjeti. Bojler će duže ostati isključen radi željenog smanjenja sobne temperature. Ovo je dobro za potrošnju energije.

Podešavanja nisu potrebna u sobi u kojoj se nalazi regulator. Svi ventili radijatora koji se nalaze u referentnoj sobi moraju biti potpuno otvoreni.

5.1.4. OTC + C-RT: Regulacija prema vremenskim uvjetima sa funkcijom udobnosti

Osnova za ovu strategiju reguliranja je ista kao za regulaciju prema vremenskim uvjetima. Stoga je potrebno ispravno unjeti krivulju grijanja. Krivulja grijanja se također pomjera na osnovu sobne temperature koja se izračunava (stoga se ne mjeri). Vanjska temperatura, **brzina zagrijavanja** i **brzina hlađenja** utječu na ovo. Na stupanj pomaka utječe podešavanje **RT efekat**.  "Posebna podešavanja za reguliranje prema vremenskim uvjetima", strana 24

Prednost ove regulacije je u tome što željene promjene sobne temperature mogu sebrzo predvidjeti. Bez potrebe da se regulator postavi u referentnu sobu.

Bojler će duže ostati isključen radi željenog smanjenja sobne temperature. Ovo je dobro za potrošnju energije.

5.1.5. OTC/RTC ECO: Regulacija prema vremenskim uvjetima sa funkcijom udobnosti

OTC strategija reguliranja se koristi tamo gdje je željena sobna temperatura veća od noćne temperature. Noćna temperatura se podešava u: **Meni > Program > Noćna temp.**

Stoga moraju se podesiti odgovarajuća podešavanja. **RTC** strategija reguliranja se koristi tamo gdje je željena sobna temperatura ista kao ili manja od **noćna temperatura**.

Regulator se mora nalaziti u sobi koja je namjenjena za mjerenje sobne temperature tokom noći. Ova strategija reguliranja spriječava da se bojler nepotrebno uključuje tokom noći.

5.1.6. RTC+granica

Regulacija sobe sa krivuljom grijanja kao granicom . Isto kao strategija reguliranja **1**, ali krivulja grijanja se koristi kao maksimalna temperatura bojlera. (Potreban je senzor vanjske temperature).



RTC regulacija nema dostupan cijeli regulacijski opseg temperature zbog granice krivulje grijanja. Zbog toga može biti potrebno više vremena za zagrijavanje.

5.2 Podešavanje strategije reguliranja

Regulator omogućava da koristite strategije regulacije sobe i/ili regulacije prema vremenskim uvjetima na različite načine. Možete izabrati jednu od kontrola u: **Meni > Postavke > Sistem > Kontrolna podeš..**

5.3 Posebna podešavanja za reguliranje prema vremenskim uvjetima

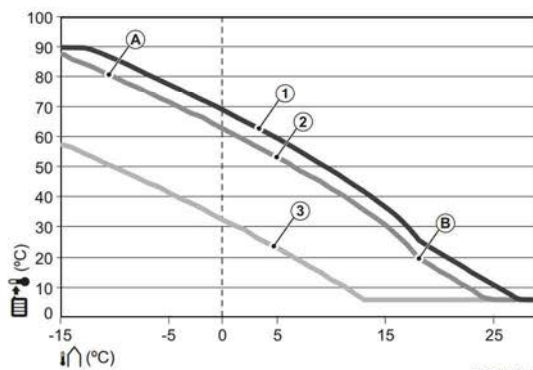

- A** Klimatska točka
- B** Bazna točka
- 1** Povećana sobna temperatura tokom dana
- 2** Željena sobna temperatura od 20°C tokom dana
- 3** Željena sobna temperatura od 15°C tokom dana
- Temperatura kotla
- Vanjska temperatura

Ako ste izabrali strategiju regulacije prema vremenskim uvjetima, određen broj dodatnih podešavanja je dostupan u: **Meni > Postavke > Sistem > OTC podešavanja > Kriva grejanja**

- ▶ **Bazna vanjska T:** Bazna točka vanjske temperature.
- ▶ **Bazna T plaza:** Bazna točka temperature plaza.
- ▶ **Klimat vanjska T:** Klimatska točka vanjske temperature.
- ▶ **Klimat T polaza:** Klimatska točka temperature polaza.
- ▶ **Nagib krivulje:** Stupanj nagiba krivulje grijanja u ovisnosti od sistema centralnog grojanja. Izaberite odgovarajući tip grijača: Podno grijanje, radijatori ili konvektori.



Krivulja grijanja se osniva na željenoj sobnoj temperaturi od 20°C. Kada se poveća željena sobna temperatura, krivulja grijanja se pomjera naviše. Na stupanj pomjeranja utječe podešavanje **RT efekat**.

- ▶ **RT efekat:** Efekat sobne temperature na pomjeranje krivulje grijanja.

- ▶ **Ograničenje dnevnog grijanja:** Vanjska temperatura iznad koje se isključuje centralno grijanje tokom dana. Ograničenje dnevne temperature je relevantno kada je željena sobna temperatura veća od noćne temperature koja je podešena u: **Meni > Program > Noćna temp.**
- ▶ **Ograničenje noćnog grijanja:** Vanjska temperatura iznad koje se isključuje centralno grijanje tokom noći. Ograničenje noćne temperature je relevantno kada je željena sobna temperatura ista ili manja od noćne temperature koja je podešena u: **Meni > Program > Noćna temp.**

5.4 Krivulja grijanja - Na primjer

Podešavanja krivulje grijanja ovise od konstrukciji sistema centralnog grijanja i kuće. Ovo znači da nije moguće dati jasan savjet u vezi sa ovim. Koristite tabele u nastavku kao osnovu za podešavanje ako vam nisu poznate informacije o projektu. Krivulja grijanja može se optimizirati tokom upotrebe. Krivulja grijanja se također pomjera naviše ili naniže kada se poveća ili smanji temperatura.

Grijanje radiatorima					
	Izolacija zgrade				
	Vrlo dobra	Dobro	Prosječna	Manje dobra	Loša
RT efekat	4	5	5	6	6
Bazna vajska T	16	17	18	19	20
Bazna T polaza	20	20	20	20	20
Klimat vanjska T	-10	-10	-10	-10	-10
Klimat T polaza	70	75	80	85	90

Podno grijanje					
	Izolacija zgrade				
	Vrlo dobra	Dobro	Prosječna	Manje dobra	Loša
RT efekat	1	2	3	3	4
Bazna vanjska T	16	17	18	19	20
Bazna T polaza	20	20	20	20	20
Klimat vanjska T	-10	-10	-10	-10	-10
Klimat T polaza	40	40	40	40	40

Zračno grijanje / Konvektori					
	Izolacija zgrade				
	Vrlo dobra	Dobro	Prosječna	Manje dobra	Loša
RT efekat	2	3	3	4	4
Bazna vanjska T	16	17	18	19	20
Bazna T polaza	50	50	50	50	50
Klimat vanjska T	-10	-10	-10	-10	-10
Klimat T polaza	70	75	80	85	90

6 Serviserska podešavanja

6.1 Broj telefona za servisne poruke i signale grešaka

Možete unjeti broj telefona koji se treba prikazati ako kotao prikaže servisnu grešku ili signal greške.

Izaberite: **Meni > Postavke > Instalater > Telefonski broj > Servis ili Popravka**



Nijedan broj telefona se neće prikazivati u poruci ako se ne unese neki broj telefona.

6.2 Uključene ili isključene servisne poruke

Možete podesiti da li želite da se servisne poruke sa bojlera prikažu na regulatoru.

Izaberite: **Meni > Postavke > Instalater > Servis. izveštaj.**

6.3 PIN kôd za mjenije za instalatera i sistem

Možete zaštititi menije **Instalater** i **Sistem** trajnim PIN kodom (0012).

Izaberite: **Meni > Postavke > Instalater > Servisni kod.** Kôd ostaje aktivan tokom 30 minuta nakon unošenja.

6.4 Digitalni ulaz

6.4.1. Rukovanje

Možete imati vanjski modul koji šalje komandu regulatoru . Ovo se vrši putem digitalnog ulaza . na primjer : Regulatoru se može zadati da pokrene dnevni program ako detektor pokreta detektira neku osobu.

Na regulatoru OpenTherm, digitalni ulaz je na regulatoru pored veze OpenTherm. Na regulatoru RF, on se nalazi na baznoj stanici.



UPOZORENJE

Nemojte slati napon na digitalni ulaz.
Koristite samo kontakte bez napona.

1. Izaberite: **Meni > Postavke > Instalater > DIGI ulaz.**

2. Koristite **Funkcija** kako bi izabrali zapovjed koju regulator treba izvršiti kada dobije nalog od vanjskog modula.
 - **Nije u upotrebu:** Digitalni ulaz je isključen.
 - **Dnevna temp.:** Stalni dnevni program je uključen.
 - **Noćna temp.:** Stalni noćni program je uključen.
 - **Servis:** Prikazuje se servisna poruka.
 - **Prit. u sist.:** Na ekranu se prikazuje upozorenje ako je pritisak vode prenizak.
3. Izaberite **Kontakt** kako bi podesili da li je vanjski modul kontakt koji je obično otvoren ili obično zatvoren. Ovo zatim omogućava regulatoru da zna kada mora da izvrši radnju.
4. Izaberite **Vremensko otvaranje** ili **Vremensko zatvaranje** kako bi naveli koliko minuta kontakt mora biti otvoren ili zatvoren prije nego što regulator izvrši komandu. (Ovisi od tipa kontakta). Možete koristiti ovu funkciju kako bi otklonili efekat lupanja. Ili, na primjer, kako bi zaustavili uključivanje centralnog grijanja ako neko bude unutra samo jednu minutu.



Ako **Vremensko otvaranje** ili **Vremensko zatvaranje** iznosi 0, može potrajati kratko da digitalni ulaz postane vidljiv na regulatoru.

6.4.2. Primjeri

■ Detektor pokreta

FUNKCIJA

Ako detektor pokreta ne detektira pokret tokom 30 minuta, temperatura semora prebaci na stalnu noćnu temperaturu. Ako se pokret detektira, regulator se prebacuje na normalni program.

PODEŠAVANJE

Detektor pokreta zatvara rele kada postoji kretanje. Podesite digitalni ulaz na sljedeći način:

- ▶ Mod: Noćna temp.
- ▶ Kontakt: Normal. zatv.
- ▶ Vremensko otvaranje: **30 minuta**
- ▶ Vremensko zatvaranje: **0 minuta**

■ prekidač niskog pritiska vode

FUNKCIJA

Ako je povezan prekidač pritiska vode, na ekranu će se pojaviti ikona  ako je pritisak vode prenizak.

PODEŠAVANJE

Povežite prekidač pritiska vode na digitalni ulaz i podesite digitalni ulaz na sljedeći način:

- ▶ Mod: Prit. u sist.

- ▶ Kontakt: Normal. otv. (Prekidač pritiska vode se zatvara ako je pritisak nizak) ili:
Kontakt: Normal. zatv. (Prekidač pritiska vode se otvara ako je pritisak nizak).
- ▶ Vremensko otvaranje: **1 minut**
- ▶ Vremensko zatvaranje: **1 minut**

■ Kontakt za vrata

FUNKCIJA

Temperatura se prebacuje na stalnu noćnu temperaturu nakon 3 minuta ako se otvore vrata. Regulator se odmah vraća na normalni program kada se vrata zatvore.

PODEŠAVANJE

Povežite kontakt za vrata na digitalni ulaz i podesite digitalni ulaz na sljedeći način:

- ▶ Mod: Noćna temp.
- ▶ Kontakt: Normal. zatv. (Kada je kontakt zatvoren za zatvorena vrata).
- ▶ Vremensko otvaranje: **3 minuta**
- ▶ Vremensko zatvaranje: **1 minut**

■ Tajmer prekoračenja vremena

FUNKCIJA

Temperatura se odmah prebacuje na stalnu dnevnu temperaturu ako se tajmer aktivira tokom noćnog smanjenja. Regulator se odmah prebacuje na normalni program na kraju perioda tajmera.

PODEŠAVANJE

Povežite tajmer na digitalni ulaz i podesite digitalni ulaz na sljedeći način:

- ▶ Mod: Dnevna temp.
- ▶ Kontakt: Normal. otv.
- ▶ Vremensko otvaranje: **0 minuta**
- ▶ Vremensko zatvaranje: **0 minuta**

6.5 Kotao Podešavanje

Možete izabrati određen broj specifičnih postavki bojlera u: **Meni > Postavke > Instalater > Podeš. kotla**: Nakon podešavanja koda 0012, u ovisnosti od bojlera, parametri se mogu promijeniti.

- ▶ **Parametri**: Koristite priručnik bojlera kada mejnate parametre kotla.
- ▶ **Vrati parametre**: Vratite tvorničke podrazumjevana podešavanja bojlera pomoću koda dF dU.
- ▶ **Reset servisa**: Resetirajte sljedeći servisni poziv kada se završi servis.

▶ **Otkrivanje start:** Pokrenite pronalazak dodatne opreme bojlera.



- ▶ Vrijednosti koje treba pročitati mogu se razlikovati u ovisnosti od povezane grijajuće jedinice. Pogledajte priručnik za instaliranje i servisiranje bojleraa.
- ▶ Značenja različitih kodova mogu se razlikovati za različite bojlere.
- ▶ Nakon izbora parametra, potrebno je 0,5 sec prije nego što bude primljen.

7 Poruke

7.1 Poruke o grešci



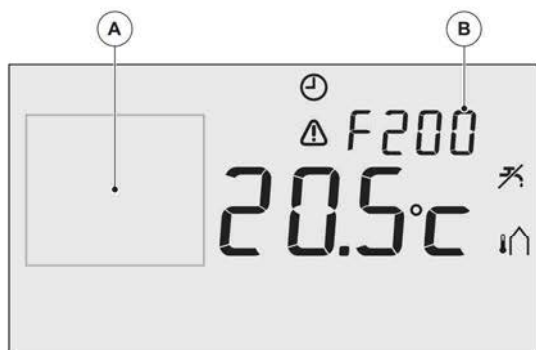

Ovako izgledaju poruke o grešci i servisne poruke:



R000428-A

- A** Tekst na ekranu
B Označavanje greške

Kodovi grešaka	Označavanje greške	Tekst na ekranu	Riješenje
F200 Nema veze sa senzorom vanjske temperature	⚠ i 🏠 su uključeni.	Nema veze sa senzorom vanjske temperature.	Provjerite vezu bojlera sa senzorom vanjske temperature.
F203 Neispravna veza sa bojlerom	⚠ je uključeno.	Komunikacijska greška. Provjerite povezivanje.	Provjerite vezu sa bojlerom.
F214 Netočno očitavanje sobne temperature	⚠ je uključeno.	Sobna temperatura je van mjernog opsega ili je neispravan senzor.	Mjerenje sobne temperature je netočno. Senzor temperature je možda neispravan ako je sobna temperatura između -5°C i 65°C. Kontaktirajte instalatera.
F215 Greška regulatora	⚠ je uključeno.	Unutrašnja greška. Greška regulatora.	Kontaktirajte instalatera.
F216 F219 Nema veze sa baznom stanicom (Samo regulator RF).	📶 i ⚠ su uključeni.	Nema komunikacije sa baznom stanicom.	Provjerite da li je bazna stanica za bojler uključena i da li ispravno radi (Pogledajte priručnik predajnika, ako bude potrebno). Ako nema veze između regulatora i bazne stanice, vratite je na sljedeći način: <ul style="list-style-type: none"> ▶ Postavite baznu stanicu u mod povezivanja. (Pogledajte priručnik predajnika, ako bude potrebno). ▶ Izaberite u regulatoru: Meni > Postavke > Korisnici > Veza > Bazna stanica > Poveži. Ako ovo ne riješi problem, potražite drugu lokaciju za regulator i/ili baznu stanicu. Ili uklonite prepreke koje smanjuju RF signalu.
F227 Čekanje na RF senzor	Čekanje na RF senzor	Čekam na informacije RF senzora. Ovo može potrajati do 15 min.	Ovaj kôd greške može se pojaviti nakon što se regulator RF ponovo pokrene (npr. nakon mjenjača baterija). Čim regulator RF primi poruku sa povezanih RF senzora, poruka će nestati. Ako se RF senzori ne prijave, drugi kôd greške će se prikazati nakon 15 minuta.



Označavanje greške	Tekst na ekranu	Riješenje
Pritisak vode prenizak  i  su uključeni.	Pritisak vode u sistemu grijanja je prenizak. Dopunite na odgovarajući zahtjevani nivo pritiska.	Dopunite vodu u sistemu centralnog grijanja. Pogledajte priručnik za instaliranje i servisiranje bojlera.
E-Kôd: Greška kotla  je uključeno.	Greška bojlera: Pogledajte spisak kodova u uputstvu za upotrebu.	Koristite kôd E kako bi pronašli grešku na opremi koja se regulira (Na primjer, bojler, kaskadni regulator ili c-Mix).
Prazne su baterije u regulatoru  i  su uključeni	-	Baterije su skoro prazne. Zamjenite tri AA baterije.

7.2 Poruka održavanja

Označavanje greške	Tekst na ekranu	Riješenje
Potreban je servis bojlera  je uključeno.	Potrebno je servisno održavanje (A, B ili C). Kontaktirajte instalatera. Broj telefona:	Kontaktirajte instalatera kako bi servisirao bojleru centralnog grijanja.

7.3 Problemi i rješenja

Problem	Riješenje
Centralno grijanje se uključuje vrlo rano ujutru.	Prilagodite podešavanje Maks. vrijeme predgrijavanja . Kuća možda neće na vrijeme doći do temperature zbog toga.
Kuća nije topla na vrijeme.	<ul style="list-style-type: none"> ▶ Otvorite ventil radijatora još više kada se radijatori zagriju. ▶ Prilagodite podešavanje Maks. vrijeme predgrijavanja. ▶ Povećajte Optimizacija starta. Tako što ćete podesiti ovo na Najbrže, na primjer <p>Što se tiče regulacije prema vremenskim uvjetima, dostupne su sljedeće opcije:</p> <ul style="list-style-type: none"> ▶ Ispravno podesite termostatske ventile radijatora. ▶ Podesite krivulju grijanja. ▶ Promijenite strategiju reguliranja. <p>Također može biti problema sa instalacijom centralnog grijanja. U tom slučaju kontaktirajte instalatera.</p>
Kuća se previše zagrijava.	Regulacija prema vremenskim uvjetima znači da se ne uzima u obzir sobna temperatura. Riješite problem na jedan od sljedećih načina: <ul style="list-style-type: none"> ▶ Ispravno podesite termostatske ventile radijatora. ▶ Podesite krivulju grijanja. ▶ Promijenite strategiju reguliranja. <p>Uz regulaciju sobe brzina zagrijavanja može biti previsoka ili regulator možda nije ispravno kalibriran.</p>
Kuća se ne zagrijava dovoljno.	Regulacija prema vremenskim uvjetima znači da se ne uzima u obzir sobna temperatura. Riješite problem na jedan od sljedećih načina: <ul style="list-style-type: none"> ▶ Ispravno podesite termostatske ventile radijatora. ▶ Povećajte krivulju grijanja. ▶ Promijenite strategiju reguliranja.

Problem	Riješenje
Potrebno je puno vremena da voda iz vodovoda ostvari temperaturu.	<ul style="list-style-type: none"> ▶ Bojler: Možda je isključena funkcija PTV stanja pripravnosti. U tom slučaju, na ekranu se prikazuje simbol . Regulirajte funkciju PTV stanja pripravnosti pomoću podešavanja PTV stanje pripravnosti ▶ Spremnik: Možda se bojler zagrijava previše kasno. Podesite temperaturu vode iz vodovoda pomoću podešavanja Temperatura vode iz vodovoda.
Kotao počinje noću zagrijavati kuću ili vodu iz vodovoda čak i ako je regulator postavljen na nisku temperaturu.	<ul style="list-style-type: none"> ▶ Regulacija prema vremenskim uvjetima (OTC) znači da bojler regulira vanjska temperatura. Ovo može da se spriječi ako se podesi ograničenje Noćna temperatura ili ako se izabere druga strategija reguliranja ▶ Kotao može pokrenuti predgrijavanje prije sljedeće podešene točke. Prilagodite podešavanje Maks. vreme predgrijavanja. <p>Kuća možda neće na vrijeme dostići temperaturu zbog toga.</p> <ul style="list-style-type: none"> ▶ Voda iz vodovoda se grije samo kada je podešena sobna temperatura viša od noćne temperature
Mjerenje temperature se razlikuje od onoga na šta sam navikao.	Ispravite mjerenje temperature pomoću podešavanja Kalibracija .
Ekran ne radi.	<ul style="list-style-type: none"> ▶ OpenTherm regulacija: Provjerite da li su žice dobro postavljene i da li je utikač bojlera čvrsto postavljen u zidnu utičnicu. ▶ RF regulacija: Stavite pune baterije.
Pozadinsko osvetljenje ekrana ne radi.	<ul style="list-style-type: none"> ▶ OpenTherm regulacija: Bojler možda ne podržava OpenTherm Smart Power. U tom slučaju, stavite baterije u regulator. ▶ RF regulacija: Stavite pune baterije.
Kotao ne daje toplu vodu ili je voda jedva topla.	Možda je isključena funkcija PTV stanja pripravnosti  . U ovisnosti od tipa bojlera, ovo može biti rezultat. Prebacite funkciju PTV stanja pripravnosti na Stalno uključeno .

8 Meni / Tehnički spisi

8.1 Struktura menia



U slučaju korisničkih nivoa **Osnovni** i **Normalni**, neke stavke menia nisu vidljive.

Meni **Podesi bojler** ovisi od opcija koje nudi kotao.

Meni		Opcije menia		Tvornički podešeno	
Program	Vrem. progr.				
	Vrem. progr. A				
	Vrem. progr. B				
	Dnevna temp.			20 °C	
	Noćna temp.			15 °C	
	Zaštita od smrz.			6 °C	
	Program god. odm				
	Kamin				
Postavke	Korisnici	Displej	Mala info linija	Vrijeme	
			Vel. info linija	Trenutna sob. T	
			Vrijeme osvetlj.	15 sekunde	
		Zaključavanje taipki	Isključeno	<input checked="" type="checkbox"/>	
			Uključeno	<input type="checkbox"/>	
			Uklj. + PIN kod	<input type="checkbox"/>	
		Korisnički mod	Osnovni mod	<input type="checkbox"/>	
			Normalni mod	<input checked="" type="checkbox"/>	
			Prošireni mod	<input type="checkbox"/>	
		Reset			
		Kalibracija	Vanjski senzor	0.0	
			Unutr. senzor	0.0	
		Veza	Bazna stanica	Poveži	
			RF-Spolj. senzor	Poveži	
				Prekini vezu	
			RF-Sobni senzor	Poveži	
Prekini vezu					
Postavke	Instalater	DIGI ulaz	Mod	Nije u upotrebi	<input checked="" type="checkbox"/>
				Dnevna temp.	<input type="checkbox"/>
				Noćna temp.	<input type="checkbox"/>
				Servis	<input type="checkbox"/>
				Prit. u sist.	<input type="checkbox"/>
			Vremensko otvaranje	1 min	
			Vremensko zatvaranje	1 min	
		Kontakt	Normal. zatv.	<input checked="" type="checkbox"/>	
			Normal. otv.	<input type="checkbox"/>	

Meni		Opcije menija		Tvorički podešeno		
Postavke	Instalater	Daljinski ulaz	Dozvoli	<input checked="" type="checkbox"/>		
			Ne dozvoli	<input type="checkbox"/>		
		Telefonski broj	Servis	()		
			Popravka	()		
		Servis. izveštaj	Isključeno	<input checked="" type="checkbox"/>		
			Uključeno	<input type="checkbox"/>		
		Servisni kod	Isključeno	<input checked="" type="checkbox"/>		
			Uključeno	<input type="checkbox"/>		
		Podeš. kotla	Parametri			
			Vrati parametre			
Reset servisa						
Otkrivanje start						
Postavke	Sistem	OTC podešavanja	Krivulja grijanja	Bazna Vanjska T	20°C	
				Bazna T polaza	20°C	
				Klimat vanjska T	-10°C	
				Klimat T polaza	90°C	
				Nagib krivulje		
			RT efekat	5		
			Ograničenje dnevnog grijanja	21°C		
			Ograničenje noćnog grijanja	10°C		
		Kontrolna podeš.	RTC	<input checked="" type="checkbox"/>		
			OTC + RT	<input type="checkbox"/>		
			OTC + C-RT	<input type="checkbox"/>		
			OTC/RTC ECO	<input type="checkbox"/>		
			OTC	<input type="checkbox"/>		
			RTC+granica	<input type="checkbox"/>		
		Temperatura	Korekc.komforta	Isključeno	<input type="checkbox"/>	
				Uključeno	<input checked="" type="checkbox"/>	
			Zaštita od zamrz	-10°C		
		Grijni sistem	Kontrola pumpe	Isključeno	<input type="checkbox"/>	
				Uključeno	<input checked="" type="checkbox"/>	
			Supanj grijanja	Ekstra sporo	<input checked="" type="checkbox"/>	eVita
				Najsporije	<input type="checkbox"/>	
				Sporije	<input type="checkbox"/>	
				Normalno	<input checked="" type="checkbox"/>	
				Brže	<input type="checkbox"/>	
				Najbrže	<input type="checkbox"/>	
				Stupanj hlađenja	Najsporije	<input type="checkbox"/>
			Sporije		<input type="checkbox"/>	
Normalno	<input checked="" type="checkbox"/>					
Brže	<input type="checkbox"/>					
Najbrže	<input type="checkbox"/>					
Optimizacija starta	(180 min)					
Min temp bojlera	(6°C)					
Max temp bojlera	(90°C)					
Određivanje zona	Nema zona	<input checked="" type="checkbox"/>				
	1 i 2 odvojeno	<input type="checkbox"/>				
	2 prati 1	<input type="checkbox"/>				

Meni		Opcije menija		Fabrički podešeno
Postavke	PTV	Antilegionela	Aktivacija...	<input type="checkbox"/>
			Isključeno	<input checked="" type="checkbox"/>
		Stanje pripravnosti	Stalno isklj.	<input type="checkbox"/>
			Stalno uklj.	<input type="checkbox"/>
			Noćna T isklj	<input checked="" type="checkbox"/>
		Temperatura PTV	Temperatura	<input checked="" type="checkbox"/> 60°C
Vrem. progr.	<input type="checkbox"/>			
Postavke	Vrijeme/datum	Podesi vrijeme		
		Podesi datum		
		Ljetno vrijeme	Europa	<input checked="" type="checkbox"/>
			Ostali	<input type="checkbox"/>
	Ručno	<input type="checkbox"/>		
Informacije				

8.2 Tehničke karakteristike

Specifikacije	
Dimenzije	
	96 x 144 x 34 (d x š x v) mm Visina bez tipki 96 x 144 x 25 (d x š x v) mm
Napajanje električnom strujom	
OpenTherm regulacija	Putem OpenTherm ili pomoću odvojenog 5Vdc adaptera
RF regulacija	Pomoću baterija ili odvojenog 5Vdc adaptera
Električno priključenje	
OpenTherm regulacija	OpenTherm komunikacija. Veza za niskonaponske žice
RF regulacija	Dvosmerna bezbedna komunikacija
Baterije	3 x AA Baterije. Radni vijek: Ovisi od vrste baterije
Digitalni ulaz	Kontakt bez napona (Sklopka)
Uslovi u okruženju	
Uslovi za skladištenje	Temperature: -25°C - 60°C
	Relativna vlažnost 5% - 90% bez kondenzacije
Radni uslovi	Bez baterija: 0°C - 60°C . Sa baterijama: 0°C - 55°C
Temperature	
Sobna temperatura	Opseg merenja: -5°C - 65°C
	Maksimalno odstupanje temperature na 20°C : 0,3 °C
SVanjska temperatura	Mjerenje se vrši u kotlu i šalje regulatoru. Pogledajte dokumentaciju kotla u vezi sa preciznošću mjerenja.
Područke za reguliranje temperature	5 - 35°C
Opcije kalibracije	Unutrašnji i vanjski senzor temperature: -5 izlaz +5 U koracima od 0,5 °C
Podešavanje	Modulaciona regulacija temperature
	Regulacija se može optimizirati
Regulacija sobe	Prekoračenje Maksimalno 1°C nakon predgrijavanja
	Varijacija temperature: Manje od 0,25°C
Strategije podešavanja	Podešavanje sobne temperature
	Regulacija kao funkcija temperature
	4 Opcije kombinacija
Karakteristike regulatora	
Pozadinsko osvjetljenje	Boja: plavo

Specifikacije	
Datum/Prikazivanje vremena	Vrijeme: 24-satni sat. Preciznost: Do oko 365 sekundi godišnje
	Datum: Dan - Mjesec - Godina.
	Automatsko prebacivanje na ljetno računanje vremena
Programi	2 vremenska programa sa 6 točaka prebacivanja dnevno
	Vremenski program bojlera sa 6 točaka prebacivanja dnevno
	16 Programi za godišnji odmor
	Dan, Noć, Zaštita od smrzavanja, Ljetni mod, Mod kamina
Preciznost regulacije	Temperature: 0,5 °C
	Raspored programa: 10 minuta
Bežični domet regulatora RF	Domet regulatora RF u zgradama je najčešće 30 metara. Međutim, to u velikoj mjeri ovisi od situacije  "Položaj regulatora", strana 6
Regulacija	Upravljanje pomoću menia korištenjem tipki koja se pritiskaju i tipke koje se pritisće i okreće
Montaža	Direktno na zid pomoću vijaka. Ili ugrađena vanjska kutija prema standardima
	Ugrađeni sistem može koristi ugrađeni dio (art. S100994)
Oznake kvaliteta i suglasnosti sa standardima	EMC: 2004/108/EC - EN50165 (1997), 55014, 55022
	Emisija: EN61000-6-3
	Imunitet: EN61000-6-2
	Test padanja: IEC 68-2-32
	Usuglašeno sa ROHS
	OpenTherm V3.0 Smartpower (Samo regulator RF)
ETSI 300-220 (Samo regulator RF)	
Klasifikacija zaštite	Za zidnu instalaciju: IP20 Za ugrađeni sistem: IPx4



© Autorsko pravo

Sve tehničke i tehnološke informacije koje se nalaze u ovom tehničkom uputstvu, kao i svi crteži i tehnički opisi, ostaju naša svlasništvo i ne smiju se umnožavati bez naše prethodne suglasnosti u pismenoj formi.

100812



 **remeha**